

DIY
by Panduro

VEILEDNING



Sy en plass for kos & hygge

Et eget krypinn står høyt oppe på mange barns ønskeliste. Her er løsningen – sy et Tipitelt til lekerommet! Ekstra koselig blir det med mange puter i søte farger og fasonger og en stor puff som du fyller med isoporkuler. Veldig deilig å synke ned i, også for foreldrene!

1) Tipitelt

Slik gjør du:

1 cm sømmonn er medregnet til alle sidene hvis ikke annet er oppgitt.

Tegn opp mønsterdelen fra bilde 1 fem ganger på det grå stoffet og en gang på det mønstrete. På tegningen ser du hvordan du plasserer mønsterdelene på stoffet. Klipp ut og sikksakk rundt alle kanter.

Gjør følgende på 4 av de 5 grå teltsidene: Brett inn den nederste samt øverste kanten 2 cm og sy en søm langs kanten (se bilde 2).

Legg den 5. grå teltsiden og den mønstrete rette mot rette og sy en søm 2 cm fra kanten oppe og nede (se bilde 3). Press sømmene og snu til rettsidene.

Klipp opp den dobbeltsidige teltsiden på midten, ca. 105 cm fra kanten nederst, for teltets åpning (se bilde 4). Sy fast skråbånd rundt åpningen og kanten nederst. Fest et ca. 60 cm langt bånd på hver side av åpningen, omtrent på midten, samtidig som du syr fast skråbåndet (se bilde 5). Husk at den mønstrete siden kommer til å være på innsiden av teltet.

Legg teltsidene mot hverandre, (obs!) vrangle mot vrangle, og sy dem sammen langs de lange sidene, slik at de sammen danner en stor "trakt". Se bilde 6 hvordan de skal sitte sammen. Press sømmene.

Gjør følgende ved alle sømmene du sydde i foregående trinn: Legg stoffstykkene mot hverandre rette mot rette, brett langs sømmen. Sy en ny søm ca. 4,5 cm fra den brettede kanten, slik at det dannes en kanal for rundstaven. Putt inn et bånd, ca. 60 cm langt, på hver side når du syr sømmene nærmest teltåpningen (plasser dem i samme høyde som de to første båndene). Se bilde 7.

Trø rundstavene i kanalene, hold dem sammen og surr garn eller snor rundt dem, ca. 20 cm fra endene i toppen.

Rett ut rundstavene og teltet er ferdig!

Du behøver:

Bomullsstoff grått (027632) ca. 360 cm
Stoff Drops lined multi (305235) ca. 150 cm
Skråbånd grått (982356) ca. 320 cm
Dekorbånd mint (304483) ca. 240 cm
Snor/garn til å surre sammen rundstavene med, f. eks. Zpagettigarn beige (323687)

Rundstav Ø 25 mm x 180 cm, 5 stk
– finnes i byggevarehandel

Kjekt å ha:

Symaskin
Strykejern
Tekstilsaks (f. eks. 511006)
Meterstokk/målebånd
Markeringspenn/Trickmarker (981969)

Til malene

1.

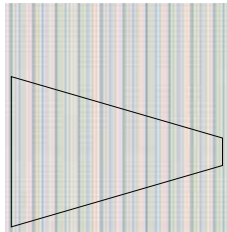
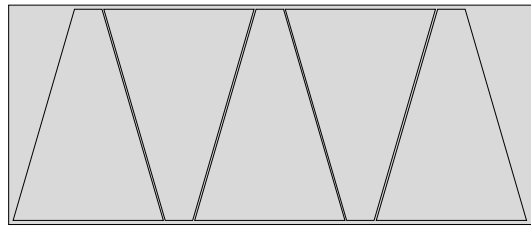
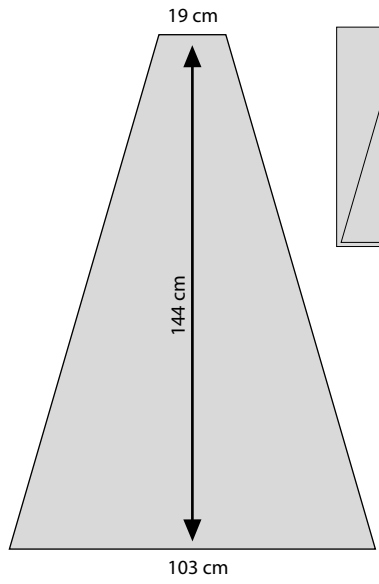

2.

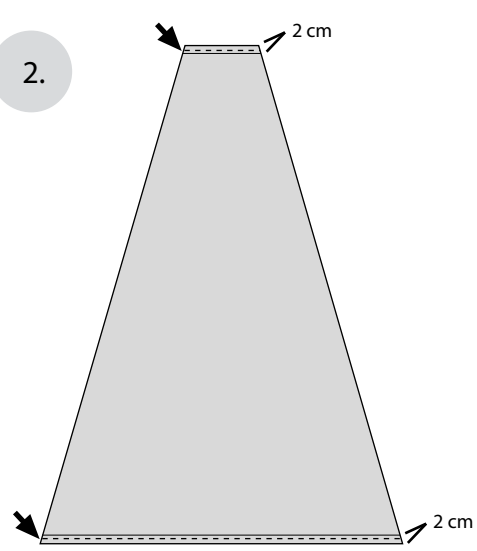

3.

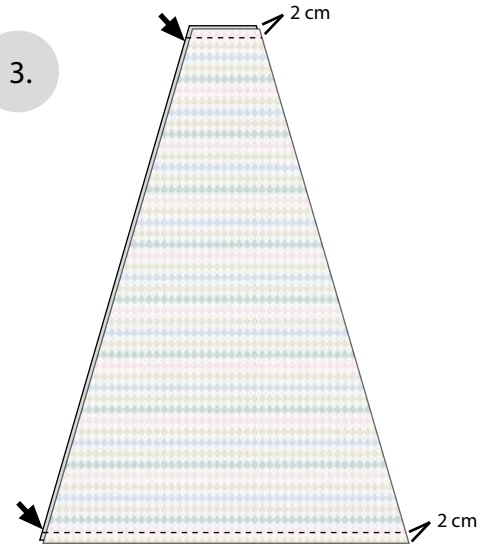

4.

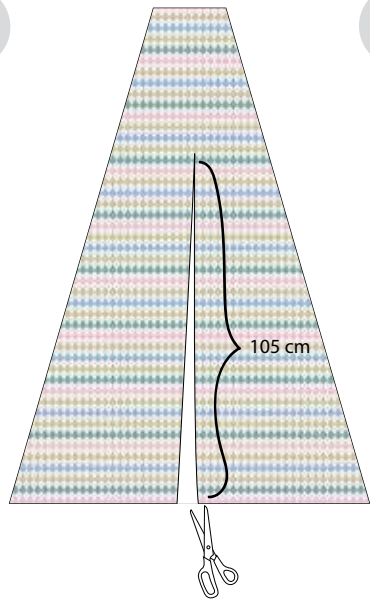

5.

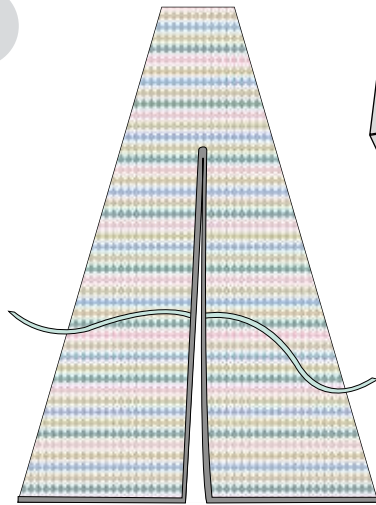

6.

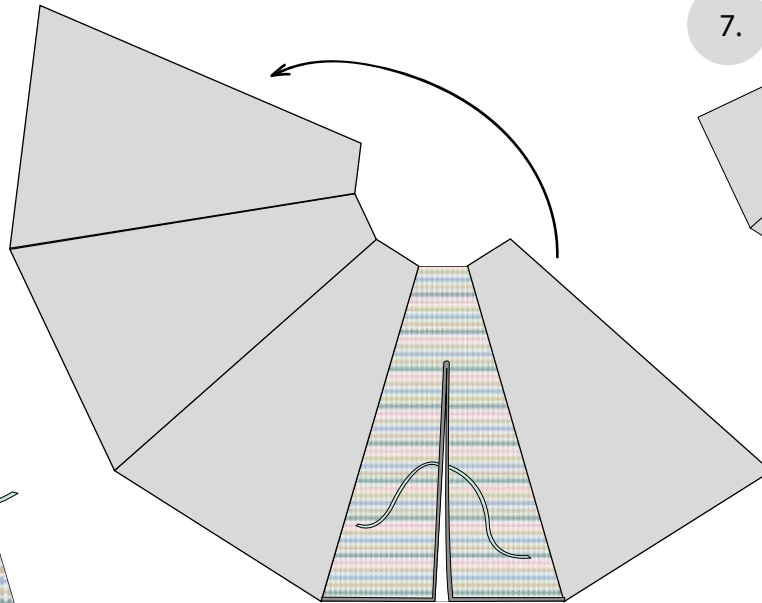

7.

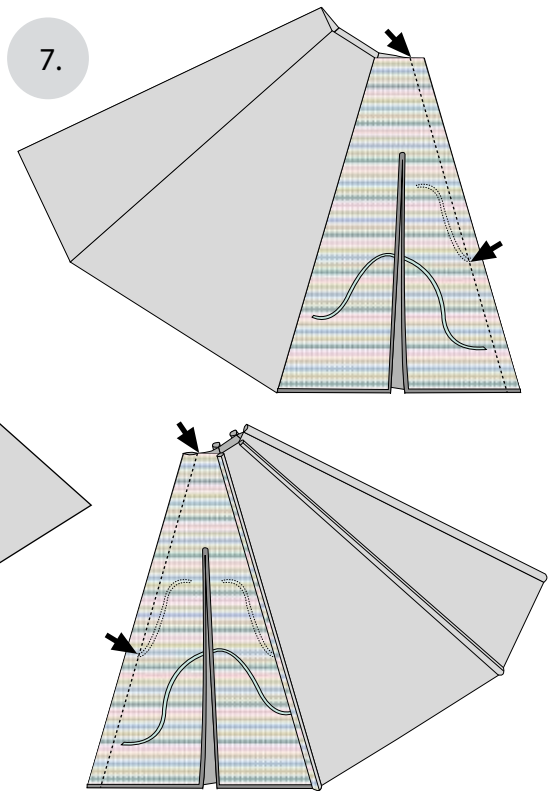

Mal til vimpel

2) Enkle vimpler

Tilpass materialene etter hvor mange vimpler og hvor lang du vil ha girlanderen din.

1 cm sømmonn er medregnet til alle sidene hvis ikke noe annet er oppgitt.

Slik gjør du:

Klipp to biter stoff og en bit Vliesofix, f. eks. ca. 35x21 cm for å få tre vimpler.

Stryk fast Vliesofix på vrangsidene av det ene stoffet. Dra bort beskyttelsesarket og legg på det andre stoffet slik at de ligger med vrangen mot hverandre. Stryk dem sammen.

Klipp ut malen og tegn den av på den ene stoffsiden. Klipp ut vimplene.

Klipp skråbåndet i den lengden du vil at vimpelgirlanderen skal bli. Brett det langs midten og press med strykejern. Legg vimplene i det brettede skråbåndet og nål fast med jevne mellomrom.

Sy langs hele båndet.

Ferdig til å henges opp!

Utførlige instruksjoner for hvordan du bruker Vliesofix finner du i vår produkttekst – søk på 025809.

Du behøver:

Stoffer/stoffbiter i ulike mønstre og farger, vi har brukt:

Happy animals	(305258)	Faces	(305054)
Drops lined multi	(305259)	Flags	(305055)
New dot lightblue	(305260)	Ensfarget aqua	(304419)
New dot pink	(305261)	Ensfarget himmelblå	(027622)
Emma yellow	(305262)	Ensfarget varmrosa	(304088)
Emma turquoise	(305263)	Skråbånd hvitt	(982349)
New dot green	(305266)	Vliesofix	(025809)

Kjøkt å ha:

Strykejern
Symaskin
Tekstilsaks (f. eks. 511006)
Markeringspenn/Trickmarker
(981969)

3) Stjerneputer



Liten og stor stjernepute

Liten 40x40 cm, stor 56x56 cm

Du behøver:

Liten: 2 stoffbiter 42x42 cm, vi har brukt New dot pink (305261) og Emma yellow (305262)

Stor: 2 stoffbiter à 58x58 cm, vi har brukt New dot light-blue (305236) og ensfarget himmelblått (027622)

Fyllvatt (712719), ca. 180 g (liten), ca. 300 g (stor)

Slik gjør du:

Legg stoffbitene rette mot rette.

Klipp ut malen og tegn den av fem ganger på stoffet slik at det dannes en stjerne (se bilde 1). Marker midten, da blir det enklere. Nåå sammen stoffene innenfor linjene. Legg til 1 cm sømmonn.

Sy langs linjene men la det være en åpning for å kunne snu stjernen. Klipp av overflødig stoff rundt.

Klipp små hakk der formen bøyer seg inn (se bilde 2).

Snu stjernen til retten og fyll den med vatt. Sy igjen åpningen.

Kjekt å ha:

Strykejern
Symaskin
Tekstilsaks (f. eks. 511006)
Markeringspenn/Trickmarker (981969)

1.

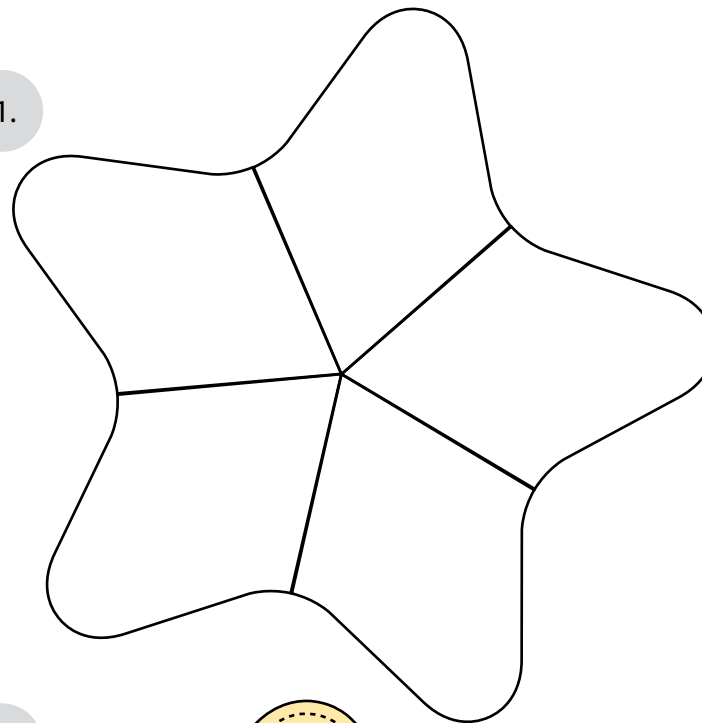

2.



Til malene





Mal stor stjernepute

Mal liten stjernepute

4) Pute med stjerneapplikasjon



PUTE MED STJERNEAPPLIKASJON
40x40 cm

Du behøver:

Iron-on glitterark gull (304746)
2 stk stoffbiter 42x43 cm, vi har brukt New dot green (305266) og Emma turquoise (305263)
Glidelås hvit (982345), ca. 35 cm

Slik gjør du:

Et putetrekk syr du enkelt ved hjelp av beskrivelse som du finner i pdf 84849. Klipp ut malen til stjernen og tegn den av på baksiden av glitterarket. Klipp ut stjernen og følg instruksjonene som følger med i pakningen for å stryke den fast på putetrekket.

5) Skypute



SKYPUTE
ca 25x38 cm

1.

Du behøver:

1 stoffbit 50x70 cm, vi har sydd en pute av stoffet New dot lightblue (305236) og en av Emma turquoise (305263)
Fyllvatt (712718), ca 140 g

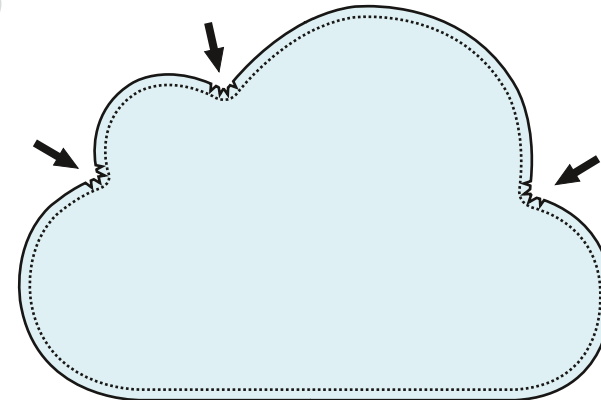

Slik gjør du:

Brett en stoffbit på midten, rettside mot rettside. Klipp ut malen i papir, tegn av mønsteret på stoffet og nål sammen. Klipp ut formen med ca. 1 cm sømmonn rundt. Vil du ha en litt større sky kan du legge til ytterligere et par cm rundt hele formen.

Sy rundt formen, men la det være en 10–15 cm stor åpning nederst. Klipp små hakk i sømmonnet ved bretten for at ikke stoffet skal dra seg sammen når du vrenger det (se bilde 1). Snu puten til rettsiden, fyll den med vatt og sy igjen åpningen for hånd.

Mal stjerneapplikasjon

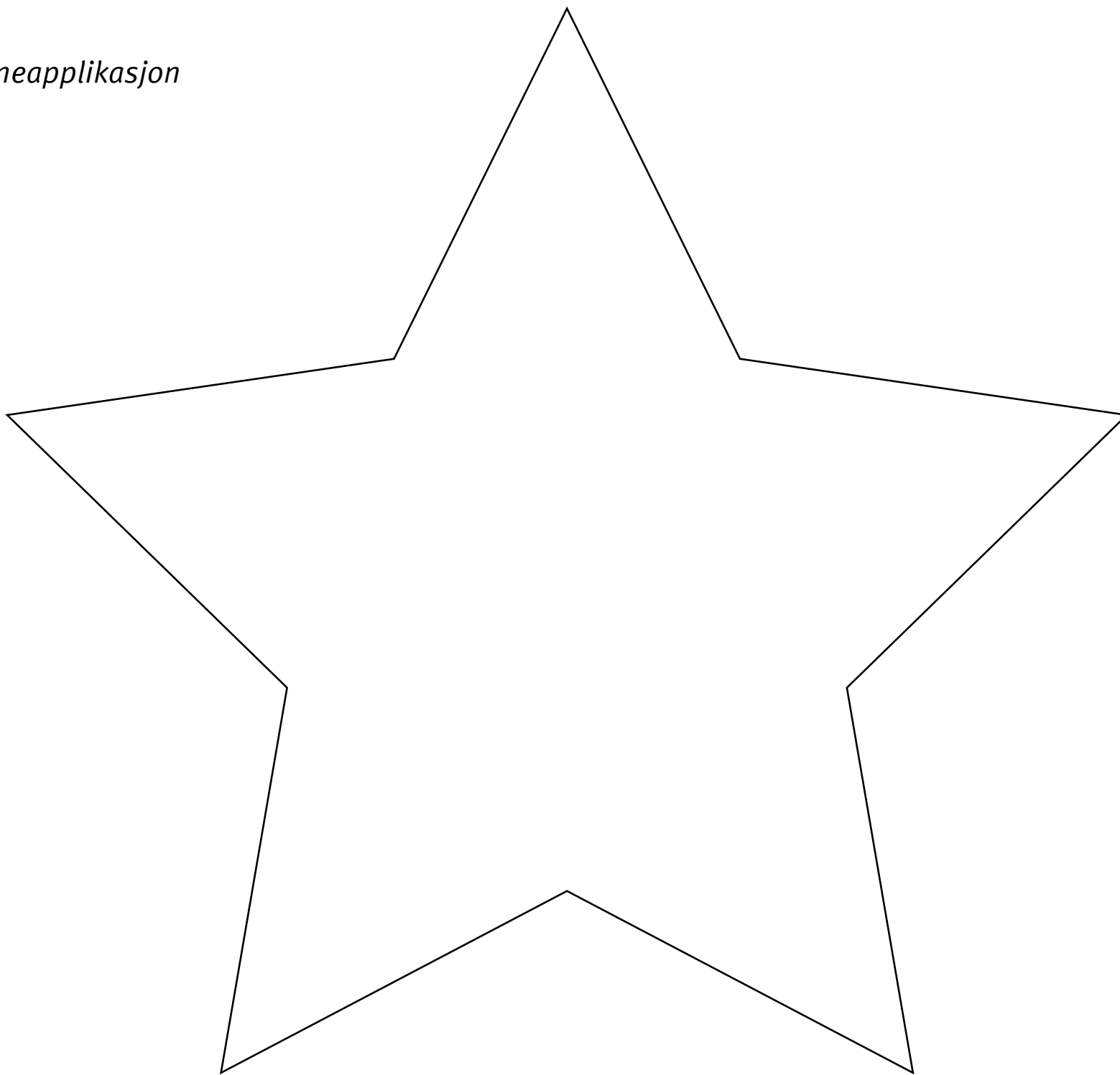

Mal skypute

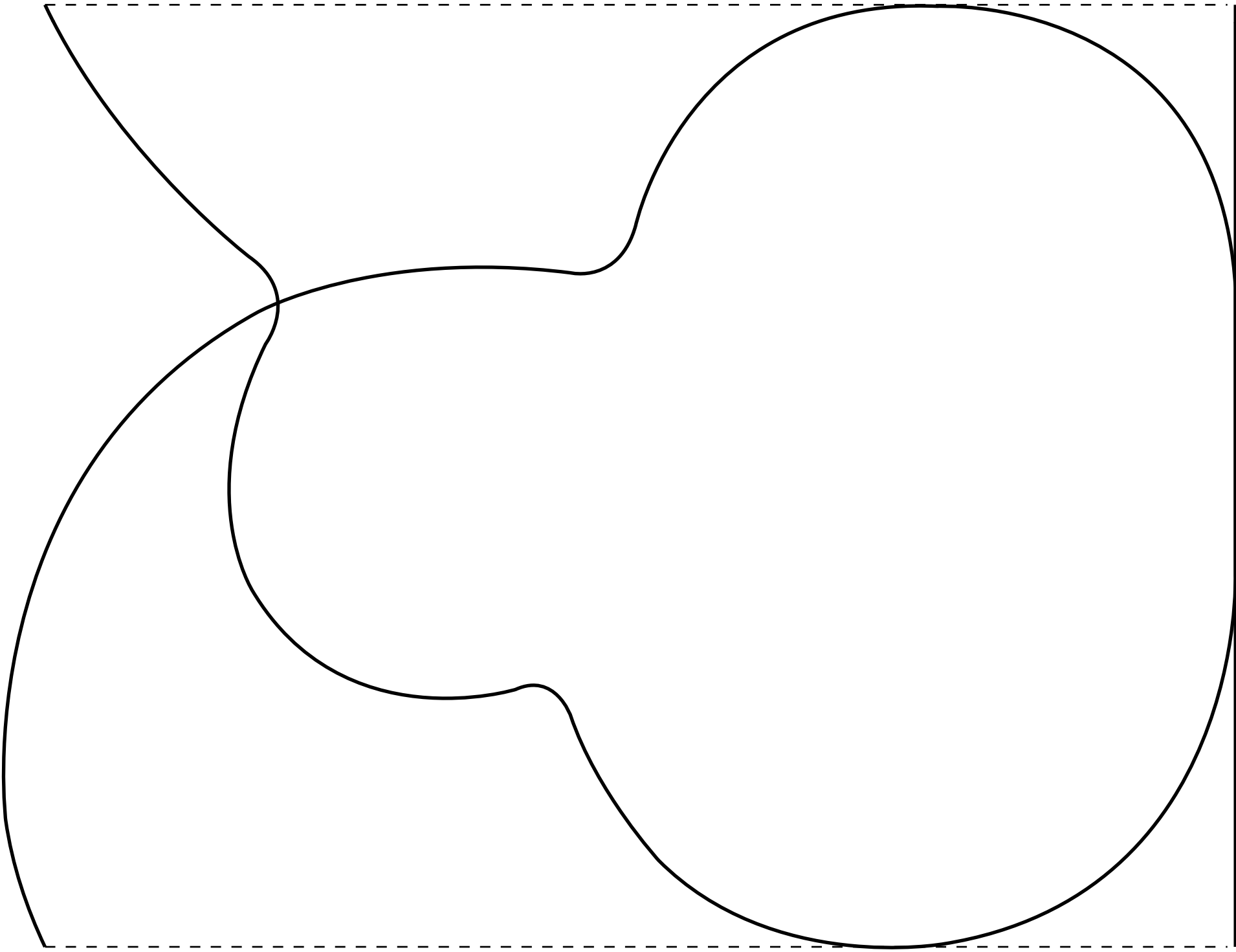

6) Puff



PUFF Ø 60 cm, høyde 30 cm

Du behøver:

Stoff Harlequin (305346), 190 cm (eller 64 cm, hvis du vil sy sammen to remser)

Stoff Emma turquoise (305263), 62 cm

Isoporkuler (306065), ca. 90 liter

Evt. fôrstoff, f. eks. hvitt bomullsstoff (027601), 190 cm (eller 64 cm, hvis du vil sy sammen to remser)

Slik gjør du:

En cm sømmonn er medregnet på alle sidene.

Klipp ut to sirkler som er 62 cm i diameter (brett stoffet dobbelt to ganger og mål ut radiusen fra midtpunktet så får du en jevn sirkel, se bilde 1).

Klipp ut et sidestykke som er 190x32 cm (eller klipp to remser som er 96x32 cm og sy dem sammen til en lang rektangel).

Brett sidestykket dobbelt, rette mot rette og sy det sammen langs kortsidene. La det være en ca. 15 cm stor åpning for å kunne vrenge puffen senere (se bilde 2). Nå fast både bunnen og oversiden ved sidestykkets to åpninger nøye (se bilde 3). Sy rundt kantene. Snu puffen til retten.

(Lag evt. en fôrpute på samme måte som over hvis du vil være

sikker på at ikke isoporkulene skal lekke ut).

Fyll forsiktig puffen med isoporkuler (tape gjerne fast f. eks. en kjøkkenrullkjerne rundt en liten åpning i isoporposen når du skal helle).

Sy nøye igjen åpningen.

1.

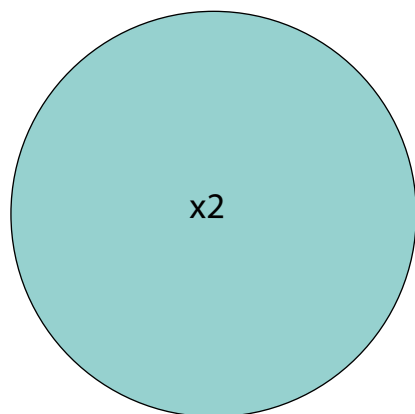
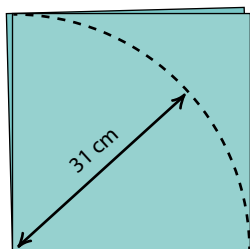

2.



3.

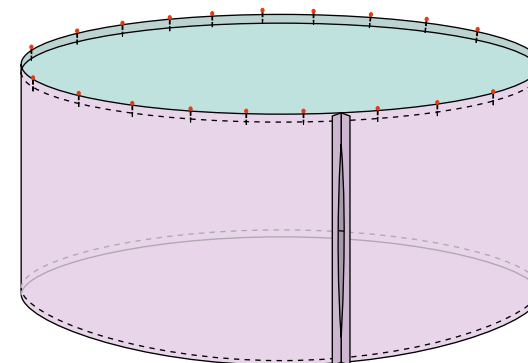

32 cm

190 cm

x1